

Nouveauté 2008 !

**Dossier réglable,
rabattable et
verrouillable sur
l'assise**

Blizzard Light Edition

Fauteuil roulant pour activités physiques et sportives

pour personnes jusqu'à 125kg
Poids du fauteuil (complet) : à partir de 8kg
Châssis intégralement en aluminium

Dossier réglable, rabattable et verrouillable sur l'assise

Palier de roues arrières à réglage continu
Carossage au choix tous les 3° (de 0 à 9°)
Protège-vêtements aluminium. Roues arrières Infinity ultra-légères.

Palette repose-pieds tubulaire en titane

Freins à leviers courtes. Toile de dossier respirante à tissu nid d'abeille.



N° client :

Tampon de la société :

Patient / Votre référence de dossier :



Fauteuil garanti
2 ans
Châssis garanti
4 ans

| Référence | Le fauteuil | Prix public TTC | LPP | |
|--------------|--|-----------------|---------|----------|
| | | | Code | Remb. |
| 480A47=00000 | <input type="checkbox"/> Blizzard Light Edition | 2 870 € | 4179540 | 558,99 € |

Informations sur la prise en charge par les MDPH - Arrêté du 28 Décembre 2005, paru au Journal Officiel du 30 Décembre 2005

| | | |
|---|----------|------------|
| Tarif de remboursement du fauteuil pris en charge par la MDPH (Maison Départementale des Personnes Handicapées) au titre de la PCH | 4179540 | 1 117,98 € |
| Tarif de remboursement des options non-prévus au cahier des charges: 75% du coût de chaque option dans la limite d'un total de: | - | 1 117,98 € |
| Tarifs de remboursement des accessoires prévus au cahier des charges: identiques aux tarifs LPP | voir LPP | voir LPP |
| Pour un matériel dont la prise en charge par la MDPH est inférieure à 3000 €, la prise en charge des options non-prévues par la LPP est plafonnée à 3960€, pour une période de 3 ans. | | |

| Référence | Code | Assise | Prix public TTC | LPP |
|---------------------|---|--|-----------------|-----|
| Largeur : | | | | |
| SB | <input type="checkbox"/> 32 <input type="checkbox"/> 34 <input type="checkbox"/> 36 <input type="checkbox"/> 38 <input type="checkbox"/> 40 <input type="checkbox"/> 42 <input type="checkbox"/> 44 <input type="checkbox"/> 46 | | ♦ | |
| Profondeur : | | | | |
| ST | <input type="checkbox"/> 36 <input type="checkbox"/> 38 <input type="checkbox"/> 40 <input type="checkbox"/> 42 <input type="checkbox"/> 44 <input type="checkbox"/> 46 <input type="checkbox"/> 48 | | ♦ | |
| Type : | | | | |
| 481C47=SK020 | MC 14 | <input checked="" type="checkbox"/> Toile d'assise réglable en tension | ♦ | |



| Options : | | | Code | Remb. |
|--------------|-------|--|---------|---------|
| 481C00=SM850 | MC 01 | <input type="checkbox"/> Coussin à la taille de l'assise, épaisseur 5cm | 4375116 | 34,90 € |
| 476C00=SK350 | MC 05 | <input type="checkbox"/> Coussin Evolight à la taille de l'assise, épaisseur 6cm | 4375116 | 34,90 € |

♦ : inclus, sans supplément ○ : option sans supplément

| Référence | Code | Dossier | Prix public TTC | LPP |
|-----------|------|---------|-----------------|-----|
|-----------|------|---------|-----------------|-----|

Hauteur :

| | | |
|----|---|---|
| RH | <input type="checkbox"/> 25 <input type="checkbox"/> 27,5 <input type="checkbox"/> 30 <input type="checkbox"/> 32,5 <input type="checkbox"/> 35 <input type="checkbox"/> 37,5 <input type="checkbox"/> 40 <input type="checkbox"/> 42,5 <input type="checkbox"/> 45 <input type="checkbox"/> 47,5 <input type="checkbox"/> 50 | ♦ |
|----|---|---|

Type :

| | | | | | | | |
|--------------|-------|--------------------------|--|--|---|---------|---------|
| 481D47=SK019 | MD 72 | <input type="checkbox"/> | Toile confort respirante en tissu "nid d'abeille" | | ♦ | 4375116 | 34,90 € |
| 481D47=SK018 | MD 70 | <input type="checkbox"/> | Toile confort standard avec pochette de dossier à fermeture éclair | | ○ | 4375116 | 34,90 € |
| 481D47=SK016 | MD 02 | <input type="checkbox"/> | Toile confort ajourée | | ○ | 4375116 | 34,90 € |

Poignées :

| | | | | | | | |
|--------------|-------|--------------------------|--|--|-------|--|-------------|
| 481D47=SK015 | MD 59 | <input type="checkbox"/> | Sans poignées | | ♦ | | |
| 481D45=SK141 | MD 50 | <input type="checkbox"/> | Poignées courtes | | ○ | | Poids +500g |
| 481D45=SK140 | MD 51 | <input type="checkbox"/> | Poignées longues | | ○ | | Poids +500g |
| 481D47=SK020 | MD 56 | <input type="checkbox"/> | Poignées pliantes, rabattables contre le dossier | | 123 € | | Poids +300g |

| Référence | Code | Châssis | Prix public TTC |
|-----------|------|---------|-----------------|
|-----------|------|---------|-----------------|

Teinte :

| | | | | |
|--|-----|--------------------------|---------------------------------------|-------|
| | 099 | <input type="checkbox"/> | Châssis poli et verni (gain de poids) | 509 € |
| | 098 | <input type="checkbox"/> | Châssis aspect carbone | 509 € |

Tendance :

| | | | | | |
|--|-----|--------------------------|---|---|----------------|
| | 001 | <input type="checkbox"/> | Gris clair brillant | ♦ | <i>Élégant</i> |
| | 007 | <input type="checkbox"/> | Gris moyen sparkle | ○ | Sobre |
| | 003 | <input type="checkbox"/> | Noir profond | ○ | Sobre |
| | 008 | <input type="checkbox"/> | Noir pailleté rouge (code couleur 008) | ○ | <i>Élégant</i> |
| | 004 | <input type="checkbox"/> | Bleu glace métallisé (bleu-gris très clair) | ○ | <i>Élégant</i> |
| | 012 | <input type="checkbox"/> | Bleu vif nacré | ○ | Fun |
| | 010 | <input type="checkbox"/> | Bleu marine nacré | ○ | <i>Élégant</i> |
| | 005 | <input type="checkbox"/> | Orange clair nacré sparkle | ○ | Fun |
| | 014 | <input type="checkbox"/> | Rouge vif métallisé | ○ | Fun |
| | 009 | <input type="checkbox"/> | Pourpre nacré sparkle | ○ | Fun |
| | 013 | <input type="checkbox"/> | Caméléon | ○ | <i>Élégant</i> |
| | 011 | <input type="checkbox"/> | Vert pomme nacré | ○ | Fun |
| | 006 | <input type="checkbox"/> | Vert foncé sparkle | ○ | Sobre |

Teinte des toiles :

| | | | | |
|--|-----|--------------------------|------|---|
| | 901 | <input type="checkbox"/> | Noir | ♦ |
| | 902 | <input type="checkbox"/> | Bleu | ○ |





Angulation du châssis :

| | | | | | |
|--------------|-------|--------------------------|-----|--|---|
| 481A47=SK001 | MA 20 | <input type="checkbox"/> | 75° | | ○ |
| 481A47=SK005 | MA 21 | <input type="checkbox"/> | 85° | | ♦ |

Adduction du châssis :



| | | | | |
|--|-------|--------------------------|---|---|
| | MA 14 | <input type="checkbox"/> | 0cm (tubes droits - largeur d'assise SB 38cm maximum) | ○ |
| | MA 15 | <input type="checkbox"/> | 2cm (largeur d'assise SB 36cm minimum) | ♦ |
| | MA 16 | <input type="checkbox"/> | 4cm (largeur d'assise SB 40cm minimum) | ○ |

♦ : inclus, sans supplément ○ : option sans supplément

| Options : | | | | | | |
|--------------|-------|--------------------------|---|--|-------|-------------|
| 481A47=SK040 | MA 50 | <input type="checkbox"/> | Roulettes de transit - permettent le passage dans des pièces très exigües (salle de bain, par ex) |  | 176 € | Poids +1Kg |
| 481A47=SK032 | MA 51 | <input type="checkbox"/> | Aide au basculement pour accompagnateur droit |  | 85 € | Poids +300g |
| 481A47=SK032 | MA 52 | <input type="checkbox"/> | Aide au basculement pour accompagnateur gauche | | 85 € | Poids +300g |
| 481A47=RK010 | MA 55 | <input type="checkbox"/> | Anti-basculé escamotable droit |  | 112 € | Poids +700g |
| 481A47=LK010 | MA 56 | <input type="checkbox"/> | Anti-basculé escamotable gauche | | 112 € | Poids +700g |
| 481A47=SK035 | MA 57 | <input type="checkbox"/> | Porte-canne droit |  | 85 € | Poids +300g |
| 481A47=SK035 | MA 58 | <input type="checkbox"/> | Porte-canne gauche | | 85 € | Poids +300g |
| 481A47=ST003 | MA 60 | <input type="checkbox"/> | Rembourrages de châssis (2 pièces) |  | 41 € | |

N.B.: l'anti-basculé et le porte-canne sont incompatibles avec les roulettes de transit

| Référence | Code | Repose-pieds | Prix public TTC |
|--|------|--------------|-----------------|
| Longueur des jambes : Valeur exacte souhaitée : UL _____ cm (si non renseigné: réglage à la même valeur que la profondeur ST) | | | |
| Epaisseur du coussin de l'utilisateur : DI _____ cm (si non renseigné: réglage pour coussin de 5cm) | | | |
| NB: Si vous ne prévoyez pas de coussin, indiquez 0cm d'épaisseur. | | | |

| Type : | | | | | |
|--------------|-------|--------------------------|---|--|---|
| 481B47=SK030 | MB 06 | <input type="checkbox"/> | Monobloc tubulaire en Titane (UL 39 à 52cm) |  | ♦ |
| 481B47=SK040 | MB 20 | <input type="checkbox"/> | Monobloc, pour longueur UL de 16 à 39cm |  | ○ |

♦ : inclus, sans supplément ○ : option sans supplément

Protège-vêtements : (dans la teinte/ finition du châssis)



| | | | | | |
|--------------|-------|--------------------------|--|--|---|
| 481E47=PK017 | ME 01 | <input type="checkbox"/> | Protège-vêtements standards alu courts |  | ♦ |
|--------------|-------|--------------------------|--|--|---|

Garde-boues :

| | | | | | |
|--------------|-------|--------------------------|------------------------|--|-------|
| 481E47=PK015 | ME 02 | <input type="checkbox"/> | Gardes-boues |  | 61 € |
| 481E47=PK056 | ME 04 | <input type="checkbox"/> | Garde-boues en carbone | | 248 € |

Poids +300g

Accoudoirs :

| | | | | | |
|--------------|-------|--------------------------|--|--|-------|
| 481E47=PK020 | ME 05 | <input type="checkbox"/> | Accoudoirs amovibles, réglables en hauteur |  | 221 € |
| 481E47=PK030 | ME 50 | <input type="checkbox"/> | Accoudoirs-tubes réglables en hauteur, escamotables et amovibles |  | 237 € |

Fourches :

| | | | Dimensions | | Cocher la valeur souhaitée: | | |
|--------------|-------|--------------------------|---------------------------------|-------|-----------------------------|------------------|---|
| | | | | | Fourches courtes | Fourches longues | |
| | MF 80 | <input type="checkbox"/> | Longues | 165mm | ♦ | | ♦ |
| 481F08=SE034 | MF 81 | <input type="checkbox"/> | Courtes | 125mm | ○ | ○ | |
| 481F47=PK010 | MF 90 | <input type="checkbox"/> | Axes à vis | | ♦ | | |
| 481F47=PK008 | MF 91 | <input type="checkbox"/> | Axes à démontage rapide | | 221 € | | |
| | MF 92 | <input type="checkbox"/> | Fourches gris clair anodisé | | ♦ | | |
| | MF 93 | <input type="checkbox"/> | Fourches polies (gain de poids) | | 136 € | | |

Roues avant :

| | | | Dimensions | | | | | |
|--------------|-------|--------------------------|--------------------------------------|----------|-------|---|---|---|
| | | | | | | | | |
| 481F00=SV303 | MF 01 | <input type="checkbox"/> | 3" bandages type rollers | 70x25mm | ○ | <input type="checkbox"/> 44 | <input type="checkbox"/> 48 | |
| 481F00=SV343 | MF 11 | <input type="checkbox"/> | 3" bandages type rollers, lumineuses | 70x24mm | 70 € | <input type="checkbox"/> 45,5 | <input type="checkbox"/> 49 | |
| 481F00=SV344 | MF 21 | <input type="checkbox"/> | 4" bandages type rollers, lumineuses | 100x24mm | 70 € | <input type="checkbox"/> 44,5 | <input type="checkbox"/> 48 | |
| 481F00=SV304 | MF 02 | <input type="checkbox"/> | 4" bandages | 100x32mm | ○ | <input type="checkbox"/> 45,5 | <input type="checkbox"/> 49,5 | |
| 481F00=SV354 | MF 30 | <input type="checkbox"/> | 4" bandages Design à jantes alu | 100x32mm | 112 € | <input type="checkbox"/> 47 | <input type="checkbox"/> 50,5 | |
| 481F00=SV305 | MF 03 | <input type="checkbox"/> | 5" bandages | 125x32mm | ♦ | <input type="checkbox"/> 44 | <input type="checkbox"/> 48 | |
| 481F00=SV355 | MF 31 | <input type="checkbox"/> | 5" bandages Design à jantes alu | 125x32mm | 112 € | <input type="checkbox"/> 45,5 | <input type="checkbox"/> 49 | |
| 481F00=SV310 | MF 04 | <input type="checkbox"/> | 5,5" bandages souples larges | 140x40mm | ○ | <input type="checkbox"/> 46,5 | <input type="checkbox"/> 50,5 | |
| 481F00=SV308 | MF 06 | <input type="checkbox"/> | 6" bandages | 150x33mm | ○ | <input type="checkbox"/> 48 | <input type="checkbox"/> 51,5 | |
| 481F00=SV306 | MF 05 | <input type="checkbox"/> | 6" pneumatiques | 150x30mm | ○ | <input type="checkbox"/> 47 <input type="checkbox"/> 48 | <input type="checkbox"/> 49,5 <input type="checkbox"/> 50,5 | <input type="checkbox"/> 52 <input type="checkbox"/> 53 |

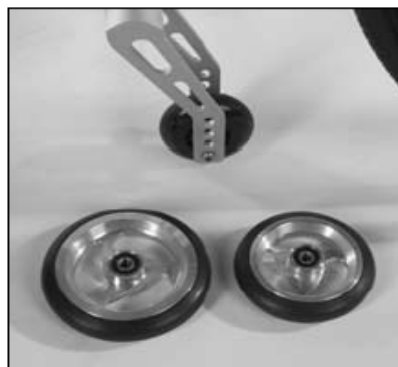

Roues avant Design à jantes aluminium

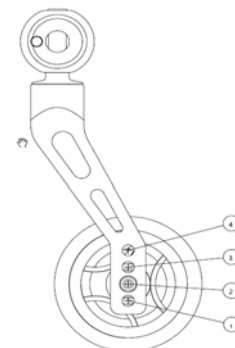

♦ : inclus, sans supplément ○ : option sans supplément

Roues arrière :

| | | | | |
|--|-------|--------------------------|-----|---|
| | MG 02 | <input type="checkbox"/> | 24" | ◆ |
| | MG 03 | <input type="checkbox"/> | 26" | ○ |

Cocher la valeur souhaitée:

Correspond, dans l'ordre, aux positions d'essieu 1 à 13

Jantes :

| | | | | | | |
|--------------|-------|--------------------------|---|--|-------|---|
| 481G00=SV028 | MG 15 | <input type="checkbox"/> | Infinity ultra-légères 24" Poids 3Kg la paire | | ◆ | |
| 481G00=SV281 | MG 12 | <input type="checkbox"/> | Hurricane 24" - mains courantes alu peintes en noir incluses Poids 4,4Kg la paire | | 215 € | <input type="checkbox"/> 38,5 - pos.1 <input type="checkbox"/> 39,5 - pos.2 |
| 481G00=SV281 | MG 13 | <input type="checkbox"/> | Hurricane 24" - mains courantes inox incluses Poids 4,4Kg la paire | | 215 € | <input type="checkbox"/> 40,5 - pos.3 <input type="checkbox"/> 42 - pos.4 |
| 481G00=SV290 | MG 10 | <input type="checkbox"/> | Spox 24" (Spinergy) ultra-légères et ultra-renforcées à rayonnage Kevlar Poids 3,6Kg la paire | | 682 € | <input type="checkbox"/> 43 - pos.5 <input type="checkbox"/> 44 - pos.6 |
| | | | | | | <input type="checkbox"/> 45 - pos.7 <input type="checkbox"/> 46,5 - pos.8 |
| | | | | | | <input type="checkbox"/> 47,5 - pos.9 <input type="checkbox"/> 49 - pos.10 |
| | | | | | | <input type="checkbox"/> 50 - pos.11 <input type="checkbox"/> 51 - pos.12 |
| | | | | | | <input type="checkbox"/> 52 - pos.13 |

Pneus :

| | | | | |
|--------------|-------|--------------------------|--|------|
| 481G00=SK434 | MG 32 | <input type="checkbox"/> | Crantés Schwalbe HS228 24"x1" | ○ |
| 481G00=SK429 | MG 33 | <input type="checkbox"/> | Crantage allongé Schwalbe Downtown 24"x1" | ◆ |
| 481G00=SK458 | MG 31 | <input type="checkbox"/> | Striés Schwalbe RightRun 24"x1" | ○ |
| 481G00=SK447 | MG 37 | <input type="checkbox"/> | Crantés Schwalbe Marathon avec renfort anti-crevaison 24"x1" | 28 € |

Mains courantes : (Ne concerne pas les roues Hurricane)

| | | | | | |
|--------------|-------|--------------------------|---|-------|----------------------|
| 481G00=SE804 | MG 52 | <input type="checkbox"/> | Aluminium anodisé, grand diamètre, pour roues 24" | ○ | Poids 700g la paire |
| 481G00=SE805 | MG 53 | <input type="checkbox"/> | Aluminium anodisé, petit diamètre, pour roues 24" | ◆ | |
| 481G00=SP834 | MG 56 | <input type="checkbox"/> | Inox poli , grand diamètre, pour roues 24" | 52 € | Poids 1,4Kg la paire |
| 481G00=SP844 | MG 57 | <input type="checkbox"/> | Inox poli , petit diamètre, pour roues 24" | 52 € | |
| 481G00=SP854 | MG 58 | <input type="checkbox"/> | Titane poli , grand diamètre, pour roues 24" | 335 € | 1Kg la paire |
| 481G00=SU824 | MG 54 | <input type="checkbox"/> | Aluminium plastifiées , grand diamètre, pour roues 24" | 163 € | Poids 1,2Kg la paire |

Montage des mains c. :

| | | | |
|---|-------|--------------------------|---|
| | MG 70 | <input type="checkbox"/> | Etroit - espace de 2,2 cm entre la jante et la main courante |
| | MG 71 | <input type="checkbox"/> | Large - espace de 3 cm entre la jante et la main courante |
| Grand diamètre = 54cm pour une roue 24" | | | |
| Petit diamètre = 52cm pour une roue 24" | | | |

Position de l'essieu :

Position verticale 1 à 13 :

Choisir dans la rubrique "Jantes" la hauteur d'assise arrière.

Position horizontale I à X :

Indiquer sur le schéma ci-contre la position souhaitée.

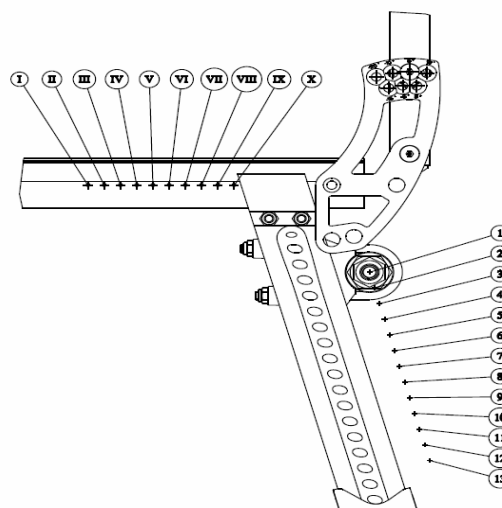

◆ : inclus, sans supplément ○ : option sans supplément

| Carrossage : | | | | N.B.: chaque 1° de carrossage élargit le fauteuil de 2cm | Largeur totale : | |
|---------------------|-------|--------------------------|----|--|------------------|---|
| 481G47=SV013 | MG 40 | <input type="checkbox"/> | 0° | | SB + 18cm | ◆ |
| 481G47=SV033 | MG 41 | <input type="checkbox"/> | 3° | | SB + 24cm | ○ |
| 481G47=SV034 | MG 42 | <input type="checkbox"/> | 6° | | SB + 30cm | ○ |
| 481G47=SV035 | MG 43 | <input type="checkbox"/> | 9° | | SB + 36cm | ○ |

Valeurs données à titre indicatif. Varient selon les configurations.

| Supports d'essieu : | | | | Positions d'essieu possibles: | | |
|----------------------------|-------|--------------------------|---|--|---|------------------|
| 481G47=_K030 | MG 75 | <input type="checkbox"/> | Courts, pour hauteur arrière de 44cm maxi |  | ○ | Positions 1 à 4 |
| 481G47=_K031 | MG 76 | <input type="checkbox"/> | Moyens, pour hauteur arrière de 49cm maxi | | ◆ | Positions 1 à 8 |
| 481G47=_K032 | MG 77 | <input type="checkbox"/> | Longs, pour hauteur arrière de 53cm maxi | | ○ | Positions 1 à 13 |

| Options : | | | | | |
|------------------|-------|--------------------------|---|--|----------------|
| | MG 85 | <input type="checkbox"/> | Système de déport vers l'arrière avec essieu supplémentaire |  | Nous consulter |
| 481G47=PK036 | MG 86 | <input type="checkbox"/> | Système de déport vers l'arrière simple | | 106 € |

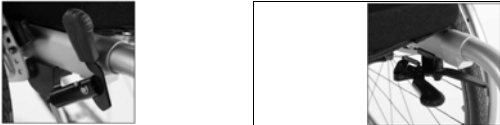
| Référence | Code | Freins | | Prix public TTC | | |
|--------------|-------|--------------------------|---|-----------------|--|------------|
| 481H47=PK005 | MH 02 | <input type="checkbox"/> | Standards à leviers courts (dégagent l'espace de transfert) | ◆ | | Poids 600g |
| 481H47=PK001 | MH 01 | <input type="checkbox"/> | Standards | ○ | | Poids 600g |
| 481H47=PK020 | MH 04 | <input type="checkbox"/> | Freins Performance pliants (facilitent le roulage) | 258 € | | Poids 600g |
| | | |  | | | |
| 481H47=PK015 | MH 05 | <input type="checkbox"/> | Freins Ciseaux (dégagent l'espace de transfert et facilitent le roulage) | 224 € | | Poids 800g |
| 481H08=SK028 | MH 10 | <input type="checkbox"/> | Rallonges de leviers de freins standards | 36 € | | |

| Référence | Code | Accessoires | | Prix public TTC | | |
|--------------|-------|--------------------------|--|--|------|--|
| 446B1=2-7 | MZ 50 | <input type="checkbox"/> | Ceinture de sécurité à fermeture plastique |  | 29 € | |
| 481C08=ST010 | MZ 52 | <input type="checkbox"/> | Kit outillage | 36 € | | |
| 481G00=ST066 | MZ 90 | <input type="checkbox"/> | Embouts de valve lumineux clignotants rouges - livrés avec 2 jeux de piles | 11 € | | |
| 481G00=ST067 | MZ 91 | <input type="checkbox"/> | Embouts de valve lumineux clignotants bleus - livrés avec 2 jeux de piles | 11 € | | |

Technique : Poids

Le poids du fauteuil et de ses composants est donné à titre indicatif, sous réserve de modifications techniques

Le poids de départ correspond à la configuration de base, dans la plus petite taille

Pour obtenir le poids de transfert, décomptez le poids des roues arrière

| Pratique : | Intitulé de la prescription pour un Blizzard | Code | LPP |
|------------|---|---------|----------|
| | Fauteuil roulant pour activités physiques et sportives | 4179540 | 558,99 € |
| | avec coussin de dossier avec housse (dossier confort réglable - livré en standard) | 4375116 | 34,90 € |
| | et avec coussin de siège avec housse | 4375116 | 34,90 € |

◆ : inclus, sans supplément ○ : option sans supplément